



Ópticas a LEDs MULTIPUNTO

Especificaciones

Especificaciones

Tensión de Funcionamiento	<ul style="list-style-type: none">• Rango de Tensión de Alimentación Universal: 85 a 265VAC• Su amplio rango de Tensión de Alimentación hace a esta óptica a LEDs ideal para trabajar en zonas en donde la tensión no se encuentra dentro de sus parámetros normales de funcionamiento• Frecuencia de Línea: 50 / 60 Hz
Condiciones Ambientales	Rango de Temperatura de Funcionamiento: -40°C a +80°C
Vida Útil	Superior a 60.000 Horas
LEDs	<ul style="list-style-type: none">• Construida con LEDs de alto brillo para aplicaciones en señalización de tránsito. Los LEDs utilizados se encuentran circuitalmente conectados de tal forma que el fallo de uno de ellos no afecta al funcionamiento de los demás• Cada LED cuenta individualmente con un colimador (lente), encargado de aumentar el ángulo de visión.• Angulo de Visión Derecha-Izquierda: 60 Grados• Angulo de Visión Arriba-Abajo: 30 Grados
Construcción	<ul style="list-style-type: none">• Frente de acrílico con protección UV• Sistema completamente sellado contra el ingreso de agua y el polvo asegurando un grado de protección IP 54• El sistema de alimentación se compone de una fuente conmutada de corriente constante cuya tensión de salida es de 12 VCC• La fuente de alimentación conmutada (Switching) se compone de un filtro de línea que evita que las perturbaciones electromagnéticas presentes en la línea de alimentación influyan sobre el funcionamiento de la luminaria. Por otro lado, un circuito de protección compuesto por un Varistor de óxido metálico protege a la luminaria de los transitorios de tensión (Sobretensiones)• La construcción de las ópticas se ha realizado respetando las normas IRAM 2442• Su diseño asegura un reemplazo directo de los lentes de acrílicos utilizados en los semáforos a lámparas incandescentes
Conexión	<ul style="list-style-type: none">• Se conecta directamente al Controlador de Tránsito o a un Destellador sin la necesidad de alguna fuente de alimentación adicional• El sistema de alimentación compuesto por una fuente Switching permite que las ópticas a LEDs sean compatibles con todo tipo de Controlador de Tránsito existente en el mercado
Certificaciones	<ul style="list-style-type: none">• Aprobadas por la Comunidad Europea• Aprobadas por el Instituto Nacional de Tecnología Industrial (INTI). Certificado de Calibración/Medición• Grado de estanqueidad: IP54
Ventajas	<ul style="list-style-type: none">• Permiten un ahorro considerable del consumo eléctrico en mas de un 85 % respecto de las lámparas incandescentes convencionales• Vida útil muy superior respecto de las obsoletas lámparas incandescentes• Mayor visibilidad aun en las condiciones mas adversas• Reducción de los períodos de mantenimiento gracias a su extensa vida útil



Dimensiones

Óptica a LEDs Diámetro 200 mm (8")

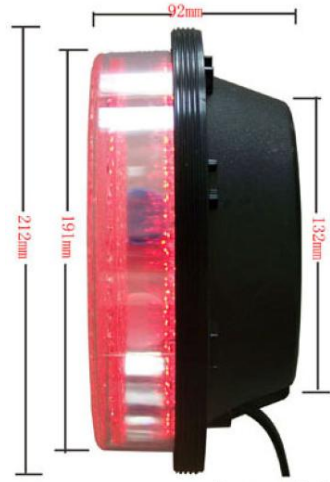
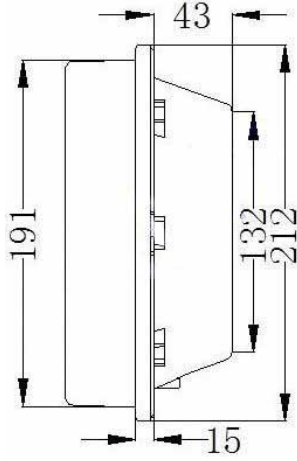



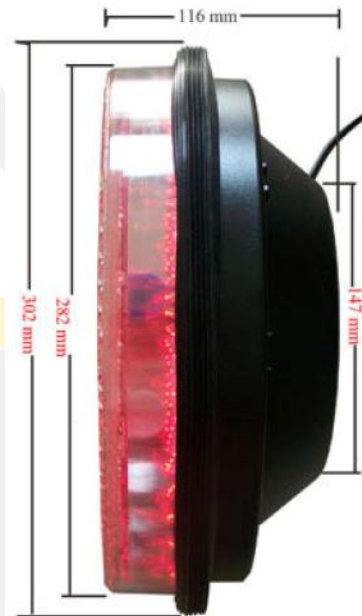
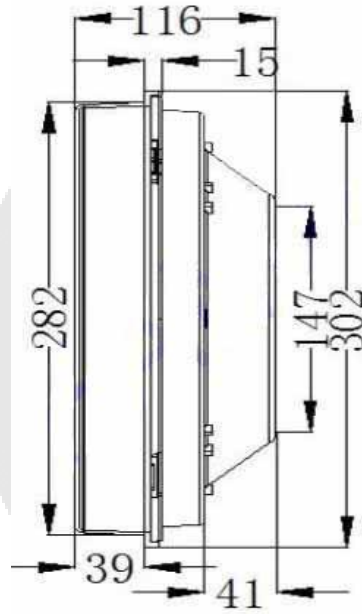



Óptica a LEDs Diámetro 300 mm (12")



Especificaciones Ópticas a LEDs Tipo Multipunto Diámetro 300 mm (12")

Ópticas Multipunto Diámetro 300 mm (12")	Intensidad Lumínica	Cantidad de LEDs	Color	Longitud de Onda	Consumo
	≥ 600 cd	168 LEDs	Rojo	625 \pm 5 nm	≤ 15 Watts
	≥ 800 cd	168 LEDs	Ambar	590 \pm 5 nm	≤ 15 Watts
	≥ 800 cd	168 LEDs	Verde	505 \pm 5 nm	≤ 15 Watts
	≥ 10.000 cd/m ²	65 LEDs	Rojo	625 \pm 5 nm	≤ 8 Watts
	≥ 10.000 cd/m ²	65 LEDs	Ambar	590 \pm 5 nm	≤ 8 Watts
	≥ 20.000 cd/m ²	65 LEDs	Verde	505 \pm 5 nm	≤ 8 Watts

Especificaciones Ópticas a LEDs Tipo Multipunto Diámetro 200 mm (8")

Ópticas Multipunto Diámetro 200 mm (8")	Intensidad Lumínica	Cantidad de LEDs	Color	Longitud de Onda	Consumo
	≥ 400 cd	90 LEDs	Rojo	625±5 nm	≤ 9 Watts
	≥ 600 cd	90 LEDs	Ambar	590±5 nm	≤ 9 Watts
	≥ 600 cd	90 LEDs	Verde	505±5 nm	≤ 9 Watts
	≥ 15.000 cd/m ²	38 LEDs	Rojo	625±5 nm	≤ 6 Watts
	≥ 15.000 cd/m ²	38 LEDs	Ambar	590±5 nm	≤ 6 Watts
	≥ 30.000 cd/m ²	38 LEDs	Verde	505±5 nm	≤ 6 Watts